

Gut präsentiert.

**Anspruchsvolle und attraktive
Lebensmittel- und Warenpräsentation.**

Platten | Schalen | Schüsseln |
Thekendisplays | Präsentationssysteme |
Beratung & Planungsunterstützung

Gut gewählt.

Edles Design, hochwertiger Kunststoff und eine lange Lebensdauer sind die wesentlichen Merkmale des Arcoplast-Produkt-Sortiments. Exakt aufeinander abgestimmte Formen und Formate sorgen für eine optimale Nutzung Ihres wertvollen Thekenplatzes und sichern Ihnen Flexibilität und Wirtschaftlichkeit.

Bildnachweise:

Fotolia.com
Seite 01 # 159461684 | Urheber: nadianb
Seite 25 # 124292928 | Urheber: Sea Wave
Seite 27 # 62122694 | Urheber: sp4764
Seite 19 # 84025041 | Urheber: M.studio

istockphoto.com
Seite 16 # 465471210 | Urheber: Lisovskaya

Zertifizierte Qualität.



Qualitäts-Garantie

Arcoplast-Produkte unterliegen strengsten Kontrollen. Mit diesem Gütesiegel garantieren wir unsere konstant hohe Produkt-Qualität. ✓

Qualität, Zuverlässigkeit und Service haben für uns höchste Priorität. Seit Jahren hat sich die Arcoplast Service GmbH, durch die Einhaltung eigener, strenger Qualitätsanforderungen, zu einem zuverlässigen Partner für die professionelle Lebensmittel- und Warenpräsentation entwickelt.



Gut präsentiert.

Mit Arcoplast präsentieren Sie Ihre Ware immer wieder neu und sorgen für mehr Abwechslung in Ihrer Theke. Lassen Sie ihrer Kreativität freien Lauf.

Bogen-Schalen-Sets	8
Bogen-Stufen-Sets	10
Schalen-Set Globe	12
Schalen für Eckpräsentation 135°	13
Schalen-Sets Rondell	14
Schalen-Sets Quadro	16
Feinkost-Thekenpräsentier	18
Stufen-Sets	20
sonstiges Thekenzubehör	22
Breitrandplatten	24
Einleger mit Breitrandplatten	25
Wellenplatten	26
Strukturierte Platten	27
Sonderformen	28
Auslageplatten und -schalen	30
Präsentations- und Servierplatten Schneidplatten	32
Von der Planung bis zum Endprodukt.	34

Die Rohstoffe.

Ein System. Viele Möglichkeiten.

Arcoplast Produkte werden ausschließlich aus hochwertigen Kunststoffen hergestellt. So können wir die hohen Ansprüche, die unsere Kunden an unsere Produkte richten, dauerhaft gewährleisten.

Variantenreich & ausbaufähig.
Die Formen und Formate der Arcoplast Stufen- & Schalen-Sets stellen ein optimal aufeinander abgestimmtes System dar. Es bietet Ihnen vielfältige Möglichkeiten Ihre Ware immer wieder neu zu präsentieren.

ABS- und PE-Produkte

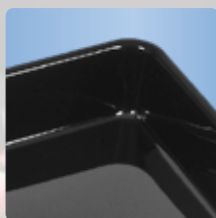

ABS-Kunststoff¹

- sehr bruchsicher und langlebig
- glänzende Oberfläche
- Temperaturbeständig von -25° bis +80° C
- spülmaschinengeeignet
- lebensmittelecht



Polyethylen (PE)

- sehr bruchsicher und langlebig
- physiologisch unbedenklich
- Temperaturbeständig bis ca. 80° C
- spülmaschinengeeignet
- keine Wasseraufnahme

Dekorplatten*

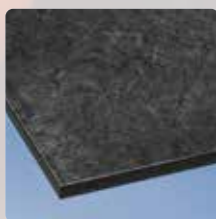

Kunstschiefer Dekor 802

- Oberfläche in Schieferoptik, schwarz-grau strukturiert
- kratzfest und bruchsicher
- lebensmittelecht

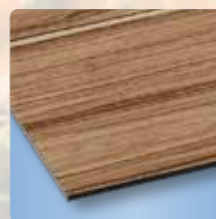

Ebenholz Dekor 807

- Oberfläche in Holzoptik Ebenholz
- kratzfest und bruchsicher
- lebensmittelecht



Kunstschiefer Dekor 804

- Oberfläche in Schieferoptik, schwarz strukturiert
- kratzfest und bruchsicher
- lebensmittelecht



Eiche hell Dekor 814

- Oberfläche in Holzoptik Eiche hell
- kratzfest und bruchsicher
- lebensmittelecht

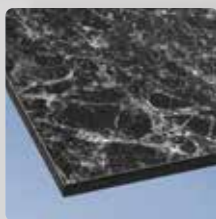

Kunstmarmor Dekor 805

- Oberfläche in Kunstmarmor, schwarz-weiß marmoriert
- kratzfest und bruchsicher
- lebensmittelecht



Eiche Dunkel Dekor 815

- Oberfläche in Holzoptik Eiche dunkel
- kratzfest und bruchsicher
- lebensmittelecht

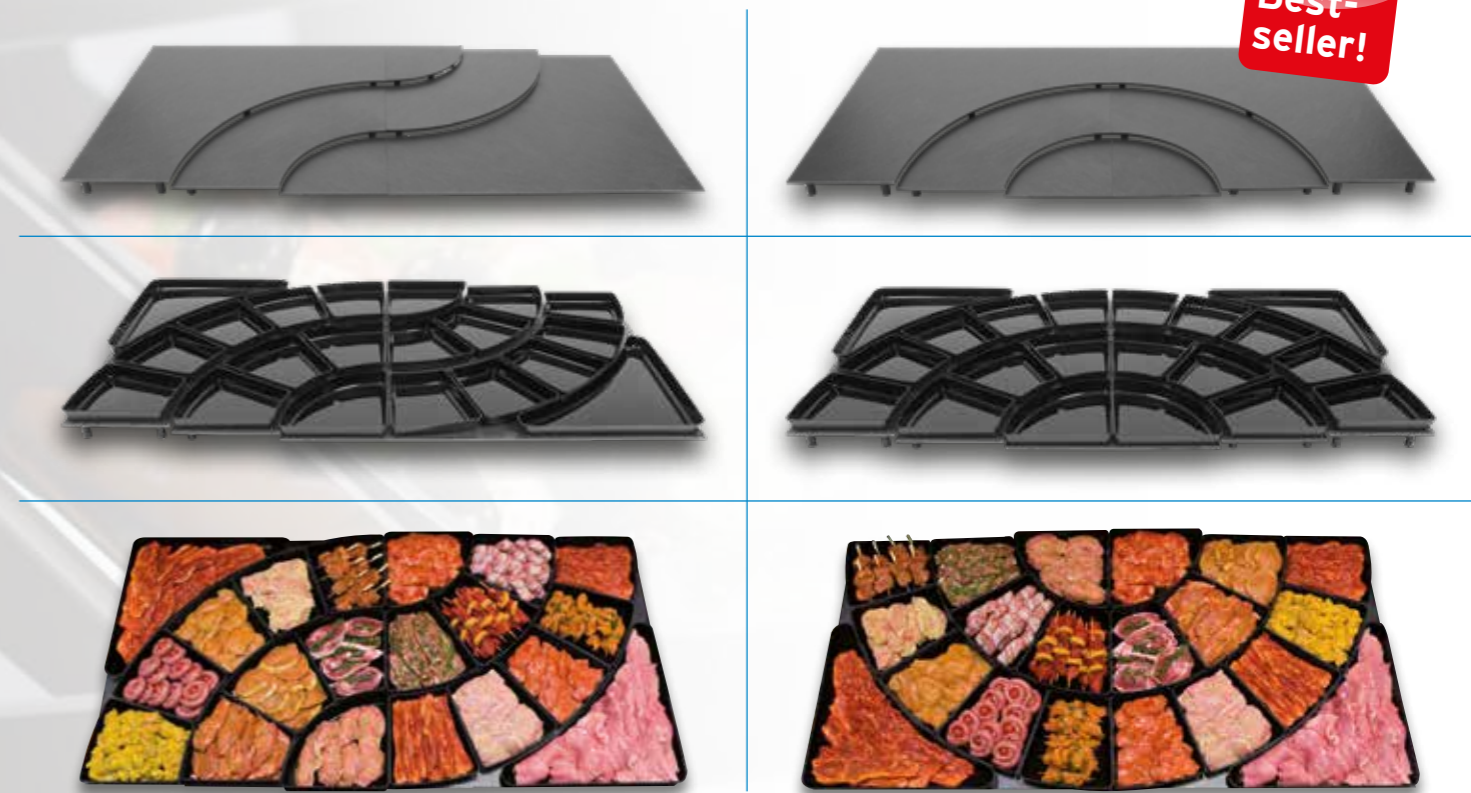

Ob als Einzelstück oder in der Kombination:
Erhöhen Sie den Reiz und die Spannung Ihrer Warenpräsentation. Mit Arcoplast Stufen- & Schalen-Sets geben Sie Ihren Kunden die Möglichkeit, Ihre Ware immer wieder neu zu entdecken.

* weitere Dekore auf Anfrage

¹ Alkohol und Benzol können die Oberfläche von ABS-Kunststoff beschädigen.

Die „Bestseller“ von Arcoplast. Schalen-Sets aus hochwertigem ABS-Kunststoff. Sie bieten besonders variantenreiche Möglichkeiten für die Warenpräsentation.

Auch ideal für die Einzelpräsentation oder zur Ergänzung und Variation. Passend zu den Bogen-Sets „Block & Kreis“.

Bogen-Schalen-Sets 1/4 BLOCK und 1/4 KREIS

Schalen für Bogen-Sets

Bogen-Schalen-Sets 1/4 BLOCK

Bogen-Schalen-Sets 1/4 KREIS



Teile	Größe (cm)	Randhöhen (cm)					
		4	6	80	84	90	
1/4 Block	10	80 x 80	102166	103115	•		
1/4 Block	8	84 x 84	103120	103122		•	
1/4 Block	9	84 x 84	103121	103123		•	
1/4 Block	10	84 x 84	101561	101784		•	
1/4 Block	11	84 x 84	102507	102331		•	
1/4 Block	13	87 x 87	102538	102727			•

Teile	Größe (cm)	Randhöhen (cm)		Thekentiefe (cm)			
		4	6	80	84	90	
1/4-Kreis	9	80 x 80	103110	103113	•		
1/4-Kreis	7	84 x 84	103111	103112		•	
1/4-Kreis	9	84 x 84	101467	102068		•	
1/4-Kreis	11	87 x 87	102540	103114			•

	Rand (cm)	Thekentiefe (cm)		
		80	84	90
Zentrum 1/4	4	103068	101384	102547
Zentrum 1/4	6	103069	101967	103126
Mittelbogen 3/3	4	103128	101373	-
Mittelbogen 3/3	6	103129	101811	-
Mittelbogen 4/4	4	-	-	102534
Mittelbogen 4/4	6	-	-	102893
Außenbogen 3/3	4	-	101827	-
Außenbogen 3/3	6	-	101669	-
Außenbogen 5/5	4	103136	101372	-
Außenbogen 5/5	6	103137	101791	-
Außenbogen 6/6	4	-	-	102535
Außenbogen 6/6	6	-	-	102892
Eckschale 1/1	4	103133	101427	-
Eckschale 1/1	6	103134	101670	-
Eckschalen-Set 2/2	4	-	101717	102536
Eckschalen-Set 2/2	6	-	101914	102894

Lieferbare Farben: bei der Bestellung bitte die Farbkennung an die Artikelnummer anhängen.

10 20 30 60 80

Lieferung ohne Theken-Stufen.
 > Passende Stufensets auf Seite 10 und 11

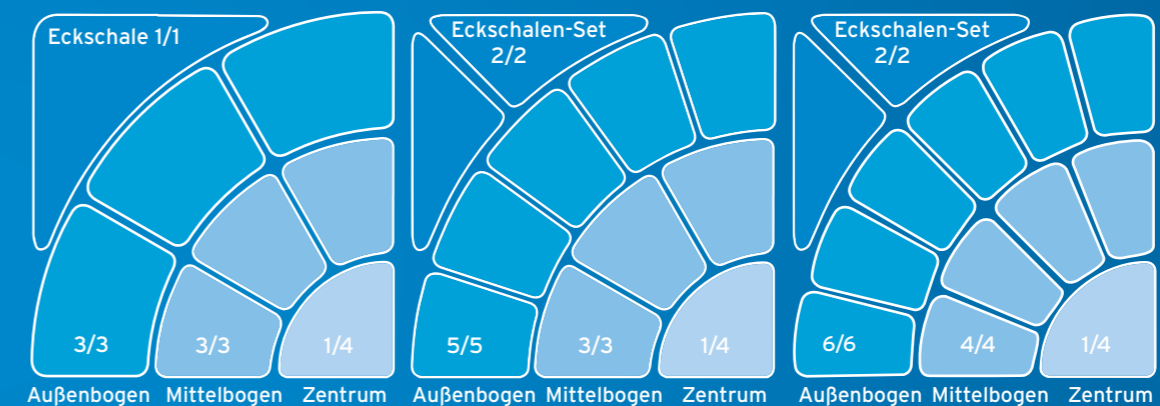

Lieferbare Farben: bei der Bestellung bitte die Farbkennung an die Artikelnummer anhängen.

10 20 30 60 80

Die „Bestseller“ von Arcoplast.
Sie bieten besonders variantenreiche
Möglichkeiten für die Warenpräsentation.

Bogen-Stufen-Sets 1/4 BLOCK und 1/4 KREIS

Variantenbeispiele

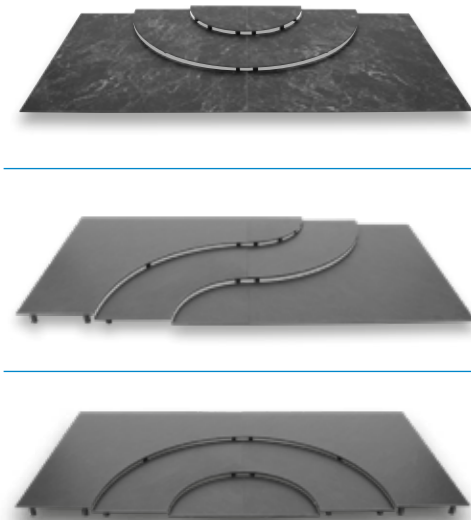

Bogen-Stufen-Sets 1/4 BLOCK

3-teiliges Stufen-Set aus lebensmittelechten Kunststoff mit den Stufenhöhen 2 / 4,5 / 6,5 cm.

Set-Größe (cm)	80 x 80	84 x 84	87 x 87
Art.-Nr.	101282	101013	102543

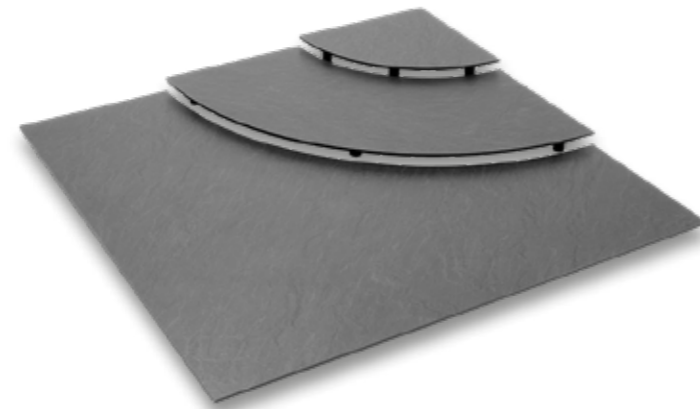

Bogen-Stufen-Sets 1/4 KREIS

3-teiliges Stufen-Set aus lebensmittelechten Kunststoff mit den Stufenhöhen 2 / 4,5 / 6,5 cm.

Set-Größe (cm)	80 x 80	84 x 84	87 x 87
Art.-Nr.	101101	101147	103124

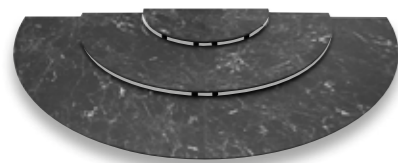

> Passende Schalensets auf Seite 8 und 9

Bogen-Stufen-Sets 1/4 BLOCK

3-teiliges Stufen-Set aus lebensmittelechten Kunststoff mit den Stufenhöhen 2 / 4,5 / 6,5 cm.

Set-Größe (cm)	80 x 80	84 x 84	87 x 87
Ausführung L	101282-L	101013-L	102543-L
Ausführung R	101282-R	101013-R	102543-R

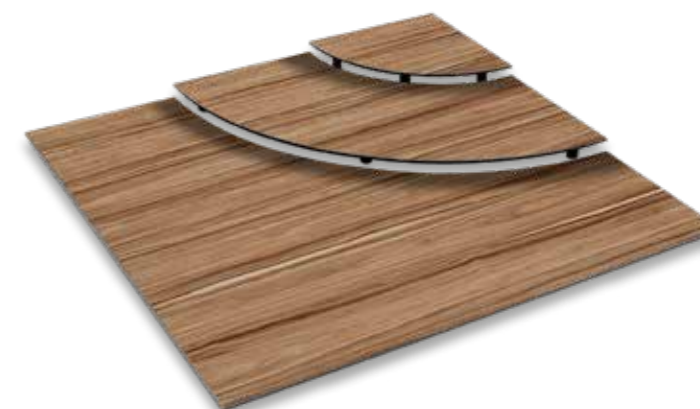

Bogen-Stufen-Sets 1/4 KREIS

3-teiliges Stufen-Set aus lebensmittelechten Kunststoff mit den Stufenhöhen 2 / 4,5 / 6,5 cm.

Set-Größe (cm)	80 x 80	84 x 84	87 x 87
Ausführung L	101101-L	101147-L	103124-L
Ausführung R	101101-R	101147-R	103124-R



Variantenbeispiele



> Passende Schalensets auf Seite 8 und 9

Lieferbare Dekore:

bei der Bestellung bitte die Dekorkennung an die Artikelnummer anhängen.

- 802 - Dekor Schwarz/Grau
- 804 - Dekor Schwarz
- 805 - Dekor Marmor



- 807 - Dekor Ebenholz
- 814 - Dekor Eiche hell
- 815 - Dekor Eiche dunkel

Maserung Holzdekore:

bei der Bestellung bitte die Ausführungen beachten. Zwei Boden-Stufen-Sets der gleichen Ausführung ergeben eine um 90° verschoben Maserung sobald sie nebeneinander liegen.

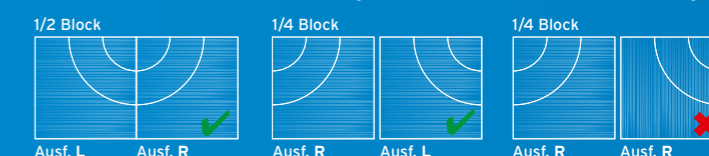

Gut präsentiert.

Der neue Hingucker für Ihre Theke aus hochwertigem ABS-Kunststoff.

Schalen-Set GLOBE

15-teiliges Schalen-Set

aus lebensmittelechtem Kunststoff.
Abmessungen des Sets: ca. 125 x 84 x 4 cm (LxBxH).



passende Drehplatte

leichtgängige Drehplatte aus lebensmittelechtem Kunststoff mit 2 Griffstangen und Reling.

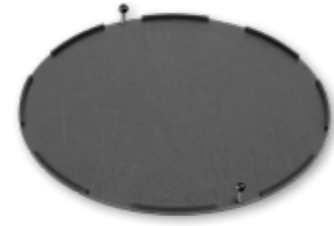

Duchmesser Ø	Art.-Nr.
84 cm	177495



Die idealen Schalen für die Eckpräsentationen. Hergestellt aus hochwertigem, glänzendem, tiefschwarzem ABS-Kunststoff. Passend für alle Thekentiefen von 80–90 cm.

Schalen für Eckpräsentation 135°

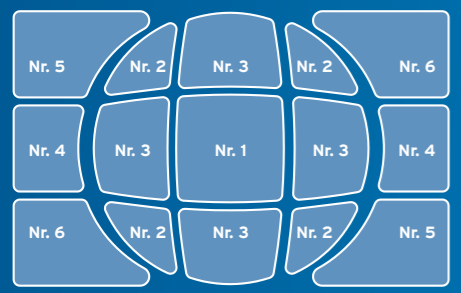

Nr.	Ausführung	Größe (cm)	Art.-Nr.
1	Zentrum-Schale	35 x 35 x 4	104808
2	Eck-Schale	30 x 20/20 x 4	104809
3	Seiten-Schale	22 x 33 x 4	104810
4	Anlege-Schale links oder rechts mittig	21 x 28 x 4	104811
5	Anlege-Schale links oben / rechts unten	28 x 44 x 4	104812
6	Anlege-Schale links unten / rechts oben	28 x 44 x 4	104813
Schalen-Set GLOBE, 15-teilig			104814

Lieferbare Farben:
bei der Bestellung bitte die Farbkennung an die Artikelnummer anhängen.



	Randhöhe (cm)	Thekentiefe (cm) (Links)			Thekentiefe (cm) (Rechts)		
		80	84	87-90	80	84	87-90
41-135 groß	2	103206	101894	103212	103221	101892	103228
30-135 mittel	2	103208	101958	103213	103223	101956	103231
18-135 klein	2	103210	101890	103214	103225	101888	103234
Eck-Set, 3-tlg.	2	103216	102307	103215	103227	102310	103237
41-135 groß	4	103207	101895	103217	103222	101893	103229
30-135 mittel	4	103209	101959	103218	103224	101957	103232
18-135 klein	4	103211	101891	103219	103226	101889	103235
Eck-Set, 3-tlg.	4	102906	102308	103220	102907	102311	103238
41-135 groß	6	-	101845	103240	-	101844	103230
30-135 mittel	6	-	101843	103241	-	101842	103233
18-135 klein	6	-	101841	103242	-	101840	103236
Eck-Set, 3-tlg.	6	-	102309	103243	-	102312	103239

¹ Alkohol und Benzol können die Oberfläche von ABS-Kunststoff beschädigen.



- sehr bruchsicher und langlebig
- glänzende Oberfläche
- Temperaturbeständig von -25° bis +80° C
- spülmaschinengeeignet
- lebensmittelecht



Gut präsentiert.

Schalen-Sets RONDELL

Schalen-Sets aus hochwertigem ABS-Kunststoff.

15-teiliges Set - 84 x 84



1 Zentrums-Schale Ø 28 cm
10 Kreis-Schalen 1/10 T84
4 Eckschalen-Außen

Teile	15-teilig	Randhöhe (cm)	
Maß (cm)		4	6
84 x 84	101991	101995	

13-teiliges Set - 84 x 84



1 Zentrums-Schale Ø 28 cm
8 Kreis-Schalen 1/8 T84/102
4 Eckschalen-Außen

Teile	13-teilig	Randhöhe (cm)	
Maß (cm)		4	6
84 x 84	101988	101992	

10-teiliges Set - 84 x 84



1 Zentrums-Schale Ø 28 cm
5 Kreis-Schalen 1/5 T84
4 Eckschalen-Außen

Teile	10-teilig	Randhöhe (cm)	
Maß (cm)		4	6
84 x 84	102212	102213	

17-teiliges Set - Ø 95/4 | Ø 102



1 Zentrums-Schale, Ø 28 cm
je 8 Kreis-Schalen 1/8 Außen und Mitte

Teile	17-teilig	Randhöhe (cm)	
Maß (cm)		4	6
Ø 95	103205		
Ø 102	102210	103201	

11-teiliges Set - Ø 75



1 Zentrums-Schale Ø 28 cm
10 Kreis-Schalen 1/10 T84

Teile	11-teilig	Randhöhe (cm)	
Maß (cm)		4	6
Ø 75	101977	101978	

9-teiliges Set - Ø 75



1 Zentrums-Schale Ø 28 cm
8 Kreis-Schalen 1/8 T84/102

Teile	9-teilig	Randhöhe (cm)	
Maß (cm)		4	6
Ø 75	101975	101976	

6-teiliges Set - Ø 75



1 Zentrums-Schale Ø 28 cm
5 Kreis-Schalen 1/5 T84

Teile	6-teilig	Randhöhe (cm)	
Maß (cm)		4	6
Ø 75	102220	102221	

14-teiliges Set - Ø 88



4 Zentrums-Schalen 1/4 Kreis = Ø 42 cm
10 Kreis-Schalen 1/10 T88/14

Teile	14-teilig	Randhöhe (cm)	
Maß (cm)		5	
Ø 88	103203		

12-teiliges Set - Ø 88



4 Zentrums-Schalen 1/4 Kreis = Ø 42 cm
8 Kreis-Schalen 1/8 T88/12

Teile	12-teilig	Randhöhe (cm)	
Maß (cm)		5	
Ø 88	103202		

16-teiliges Set - Ø 95



4 Zentrums-Schalen 1/4 Kreis = Ø 42 cm
12 Kreis-Schalen 1/12 T95/16

Teile	16-teilig	Randhöhe (cm)	
Maß (cm)		5	
Ø 95	103204		

Zubehörteile für RONDELL

Ausführung	Randhöhe (cm)			Schalen, passend für Rondell-Größe (cm)					
	4	5	6	84x84	Ø 75	Ø 88	Ø 95	Ø 95/4	Ø 102
Zentrums-Schale Ø 28 cm	101896	-	101897	•	•				•
Zentrums-Schale Ø 28 cm T95/4	103197	-	-					•	
Zentrums-Schale 1/4 Kreis	-	103190	-			•	•		
Zentrums-Schale 1/2 Kreis (o. Abb.)	-	103288	-			•	•		
Kreis-Schale 1/5 T84	102216	-	102218	•	•				
Kreis-Schale 1/8 T84/102	101898	-	101899	•	•				•
Kreis-Schale 1/8 T88/12	-	103193	-			•			
Kreis-Schale 1/8 T95/4	103195	-	-					•	
Kreis-Schale 1/8 A-95/4	103194	-	-					•	
Kreis-Schale 1/8 T102	102209	-	103196						•
Kreis-Schale 1/10 T84	101900	-	101901	•	•				
Kreis-Schale 1/10 T88/14	-	103192	-			•			
Kreis-Schale 1/12 T95/16	-	103191	-				•		
Eckschale-Außen	101902	-	101903	•					
Eckschale-Außen mit Steg	102237	-	102239	•					

Drehplatte

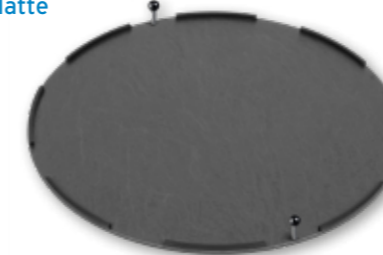

Lieferbare Dekore:
bei der Bestellung bitte die Dekorkennung
an die Artikelnummer anhängen.

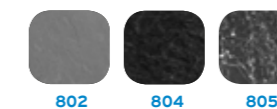

leichtgängige Drehplatte aus lebensmittelechtem Kunststoff mit 2 Griffstangen und Reling

Drehplatte	Art.-Nr.	84x84	Ø 75	Ø 88	Ø 95	Ø 102
für Ø 75 cm	101819	•	•			
für Ø 88 cm	103198			•		
für Ø 95 cm	103199				•	
für Ø 102 cm	103200					•



Quadratisch, praktisch, besser.
Die stufenlosen Varianten
unseres Theken-Set-Klassikers.

Die Quadros mit Stufen.
Im Gegensatz zur klassischen
Quadro-Variante, bietet sich hier
die zusätzliche Möglichkeit der
Warenpräsentation auf Stufen.

Schalen-Sets QUADRO

Stufen-Sets QUADRO

12-teiliges Set - 80 x 80 cm



4 Dreieckschalen 56 x 40/40 cm
8 Schalen 26 x 13 cm

Teile	12-teilig	Randhöhe (cm)		
Maß (cm)		4		
80 x 80	101645			

10-teiliges Set - 80 x 80 cm



4 Dreieckschalen 56 x 40/40 cm
2 Schalen 26 x 13 cm
4 Schalen 26 x 20 cm

Teile	10-teilig	Randhöhe (cm)		
Maß (cm)		4		
80 x 80	101642			

8-teiliges Set - 80 x 80 cm



4 Dreieckschalen 56 x 40/40 cm
4 Schalen 26,5 x 26,5 cm

Teile	8-teilig	Randhöhe (cm)		
Maß (cm)		4		
80 x 80	101643			



4-teiliges Stufen-Set,
84 x 84 cm

4-teiliges Set aus lebensmittelechten
Kunstschieferstufen. Zusammengesetzt
ergibt sich ein 4-stufiges Quadrat mit
den Stufenhöhen 2 / 4,5 / 6,5 / 8,5 cm.

Passend zu den Stufen-
Schalen-Sets „Quadro“.

Oberfläche	Maß (cm)	
Kunstschiefer	84 x 84 x 8 cm	101862



10-teiliges Set - 84 x 84 cm



4 Dreieckschalen 58 x 42/42 cm
2 Schalen 28 x 14 cm
4 Schalen 28 x 21 cm

Teile	10-teilig	Randhöhe (cm)		
Maß (cm)		4	6	7,5
84 x 84	100986	102242	101796	

14-teiliges Stufen-Schalen-Set,
84 x 84 cm (passend zu Quadrostufe)



2 Dreieckschalen 58 x 42/42 cm
4 Dreieckschalen 39 x 28/28 cm
8 Schalen 28 x 14 cm

Teile	14-teilig	Randhöhe (cm)		
Maß (cm)		4	6	
84 x 84	102259	102265		

12-teiliges Stufen-Schalen-Set,
84 x 84 cm (passend zu Quadrostufe)



2 Dreieckschalen 58 x 42/42 cm
4 Dreieckschalen 39 x 28/28 cm
4 Schalen 28 x 21 cm
2 Schalen 28 x 14 cm

Teile	12-teilig	Randhöhe (cm)		
Maß (cm)		4	6	
84 x 84	102268	102271		

10-teiliges Stufen-Schalen-Set,
84 x 84 cm (passend zu Quadrostufe)



2 Dreieckschalen 58 x 42/42 cm
4 Dreieckschalen 39 x 28/28 cm
4 Schalen 28 x 28 cm

Teile	10-teilig	Randhöhe (cm)		
Maß (cm)		4	6	
80 x 80	101685	102256		

12-teiliges Set - 84 x 84 cm



4 Dreieckschalen 58 x 42/42 cm
8 Schalen 28x 14 cm

Teile	12-teilig	Randhöhe (cm)		
Maß (cm)		4	6	7,5
84 x 84	101032	102245	101832	

10-teiliges Set - 84 x 84 cm



4 Dreieckschalen 58 x 42/42 cm
6 Schalen 29 x 19 cm

Teile	10-teilig	Randhöhe (cm)		
Maß (cm)		4		
84 x 84	101558			

8-teiliges Set - 84 x 84 cm



4 Dreieckschalen 58 x 42/42 cm
4 Schalen 28 x 28 cm

Teile	8-teilig	Randhöhe (cm)		
Maß (cm)		4	6	7,5
84 x 84	101639	102230	102081	



Aufstellungsvariante

- sehr bruchstabil und langlebig
- glänzende Oberfläche
- Temperaturbeständig von -25° bis +80° C
- spülmaschinengeeignet
- lebensmittelecht

Multifunktionales Set zur bestmöglichen Präsentation Ihres Feinkostangebotes.

- vielfältige Möglichkeiten aufgrund variabler Abmessungen
- mit verschiedenen Füllmengen je nach Produkt und Angebot
- aus hochwertigem ABS-Kunststoff in den Farben schwarz oder weiß
- einfacher und schneller Aufbau

Feinkost - Thekenpräsentier

Thekenpräsentier K4

Abmessungen: 40 x 40 cm in den Höhen 8 oder 11 cm zur Aufnahme von 4 Schalen

Höhe (cm)	8	11
Artikelnummer	104330	104332

Schalen nicht im Präsentier enthalten, bitte separat angeben

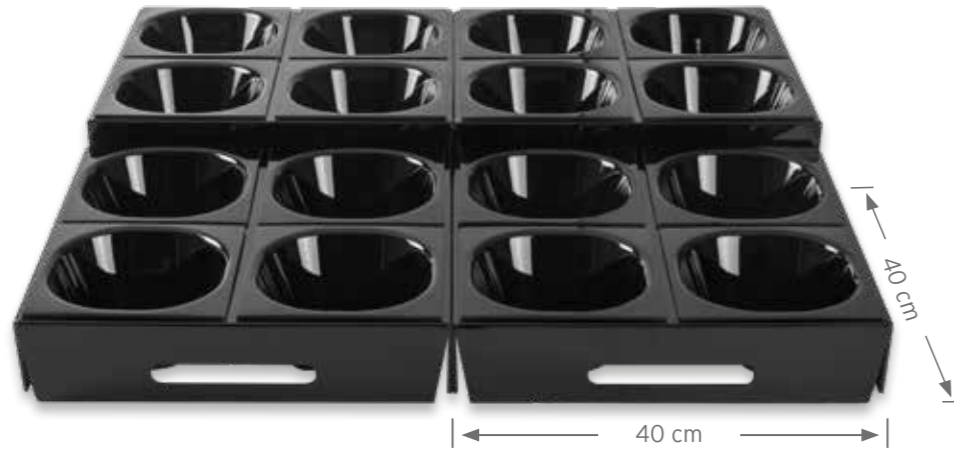

Aufstellungsvariante

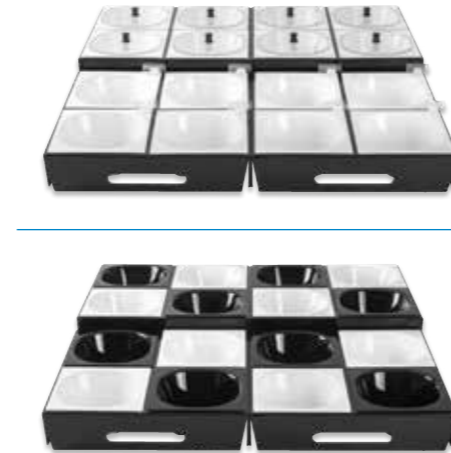

Thekenpräsentier K2

Abmessungen: 40 x 20 cm in den Höhen 8 oder 11 cm zur Aufnahme von 2 Schalen

Höhe (cm)	8	11
Artikelnummer	104422	104423

Schalen nicht im Präsentier enthalten, bitte separat angeben



Aufstellungsvariante



Passende Deckel



Größe (cm)	Art.-Nr.
17 x 17 x 0,5	104095

Passende Schalen
Abmessungen: 18,5 x 18,5 cm



Höhe (cm)	Füllmenge (Liter)	Art.-Nr.
3,5	0,4	104295
6,0	1,0	104291
8,0	1,2	104293



Auf Anfrage sind die Schalen mit Bohrung und Preisschildhalter lieferbar.

Lieferbare Farben der Präsentier und Schalen: bei der Bestellung bitte die Farbkennung an die Artikelnummer anhängen.



¹ Alkohol und Benzol können die Oberfläche von ABS-Kunststoff beschädigen.



Schritt für Schritt präsentiert.
 Unsere Stufen-Sets bieten Ihnen eine Vielzahl von
 Möglichkeiten zur optimalen Warenpräsentation
 auf verschiedenen Ebenen.

Stufen-Sets

Stufen-Set mit Servierpfannen

Stufen-Set aus lebensmittelechtem
 Kunstschiefer mit Kreisaussparungen und
 Servierpfannen aus Chrom-Nickel-Stahl mit
 genieteten Messinggriffen.



8-teiliges Set:
 4 Servierpfannen Ø 18 cm, Randhöhe 4,5 cm,
 4 Stufen 20 x 20 cm, Stufenhöhen 4,5 / 6,5 / 8,5 / 10,5 cm.

Set-Größe (cm)	80 x 20
Artikelnummer	101406

6-teiliges Set:
 3 Servierpfannen Ø 24 cm, Randhöhe 5 cm,
 3 Stufen 28 x 28 cm, Stufenhöhen 4,5 / 6,5 / 8,5 cm.

Set-Größe (cm)	84 x 28
Artikelnummer	101403

Stufen-Set mit ovalen Schalen

Stufen-Set aus lebensmittelechtem Kunstschiefer
 mit ovalen Aussparungen und ovalen Schalen aus
 ABS-Kunststoff.



4-teiliges Set:
 3 ovale Schalen, 32 x 20 cm, Randhöhe 5 cm,
 1 Stufe 62,5 x 30 cm, Stufenhöhe 6,5 cm.

Set-Größe (cm)	62,5 x 30
Artikelnummer	177895

3-teiliges Set:
 2 ovale Schalen, 32 x 20 cm, Randhöhe 5 cm,
 1 Stufe 42 x 30 cm, Stufenhöhe 6,5 cm.

Set-Größe (cm)	42 x 30
Artikelnummer	177896

Einzelsschale:

Größe (cm)	32 x 20 x 5
Artikelnummer	103943

Stufen-Set „rechteckig“

3-teiliges Set aus
 lebensmittelechtem
 Kunstschiefer und
 den Stufenhöhen
 2 / 4,5 / 6,5 cm.

Individuelle
 Größen auf
 Anfrage.

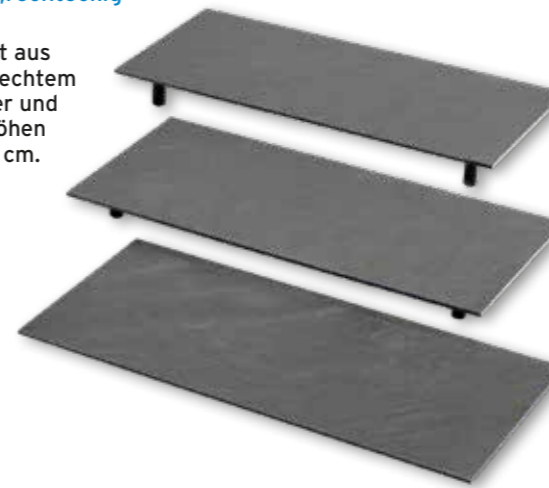

Größe (cm)	Größe (cm)	Art.-Nr.	Thekentiefe (ca. cm)			
			75	80	84	87-90
40 x 26,5	80 x 40	101695		•		
40 x 30	90 x 40	102132				•
42 x 28	84 x 42	101552			•	
43 x 29	87 x 43	102545				•
50 x 25	75 x 50	102861	•			
50 x 26,5	80 x 50	102860		•		
50 x 30	90 x 50	101142				•
56 x 28	84 x 56	102826			•	
60 x 28	84 x 60	101329			•	
60 x 30	90 x 60	101387				•
62,5 x 26,5	80 x 62,5	102889		•		
62,5 x 28	84 x 62,5	101968			•	
62,5 x 30	90 x 62,5	101172				•
75 x 25	75 x 75	101195	•			
80 x 29	87 x 80	101621				•
84 x 28	84 x 84	101324			•	
90 x 30	90 x 90	102366				•

Lieferbare Dekore:

bei der Bestellung bitte die Dekorkennung
 an die Artikelnummer anhängen.

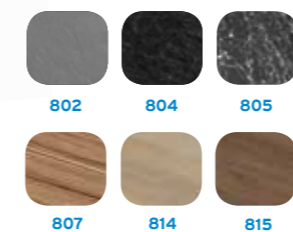

802 - Dekor Schwarz/Grau
 804 - Dekor Schwarz
 805 - Dekor Marmor

807 - Dekor Ebeneholz
 814 - Dekor Eiche hell
 815 - Dekor Eiche dunkel

Stufen-Set „Eck“

3-teiliges Set aus
 lebensmittelechtem
 Kunstmarmor und
 den Stufenhöhen
 2 / 4,5 / 6,5 cm.

Individuelle
 Größen auf
 Anfrage.



Set-Größe (cm)	84 x 84
Artikelnummer	102373

Stufen-Set „Kurve“

2-teiliges Set aus
 lebensmittelechtem
 Kunstmarmor und
 den Stufenhöhen
 2 / 4,5 cm.

Individuelle
 Größen auf
 Anfrage.



Set-Größe (cm)	100 x 80
Artikelnummer	102300

Stufen-Set „Welle“

2-teiliges Set aus
 lebensmittelechtem
 Kunstmarmor und
 den Stufenhöhen
 2 / 4,5 cm.

Individuelle
 Größen auf
 Anfrage.



Set-Größe (cm)	84 x 61	84 x 100
Artikelnummer	102815	102814

Sonstiges Thekenzubehör

Theken-Platten „rechteckig“

Platten aus lebensmittelechtem Kunstschiefer bzw. Kunstmarmor mit rutschfesten Gummifüßen.
Individuelle Größen auf Anfrage.

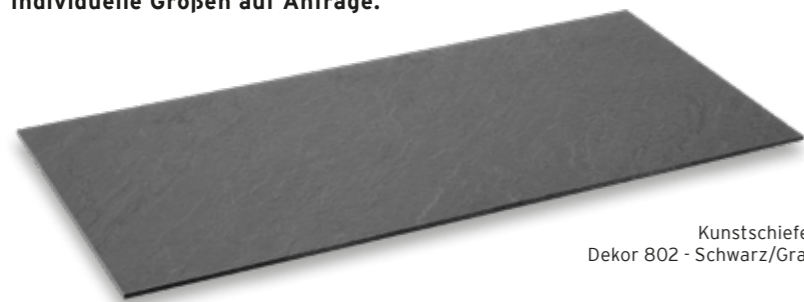

Kunstschiefer Dekor 802 - Schwarz/Grau



Rutschfeste Gummifüße

Lieferbare Dekore: bei der Bestellung bitte die Dekorkennung an die Artikelnummer anhängen.

Art.-Nr.	Größe (cm)
101203	60 x 40
100523	80 x 30
101969	80 x 40
100519	84 x 28

802 - Dekor Schwarz/Grau 807 - Dekor Ebenholz
804 - Dekor Schwarz 814 - Dekor Eiche hell
805 - Dekor Marmor 815 - Dekor Eiche dunkel



Verkostungshauben-Set

komplett aus lebensmittelechtem Kunststoff inkl. Ablagegefäß (einfach entnehmbar)
Abmessungen des Sets: ca. 33 x 25 x 8 cm (LxBxH).

***Weitere Varianten auf Anfrage**



Ausführung	Dekor Ebenholz*
Griff + Ablagegefäß	schwarz
Artikelnummer	104386-807

Podest mit Haube



	Größe (ca. in cm)
Gesamtbreite	Ø 21,5
Höhe Haube	11
Gesamthöhe	29
Artikelnummer	177858

Warenträger-Display



Display aus hochwertigem, glänzendem, tiefschwarzem ABS-Kunststoff zur attraktiven Präsentation verpackter Ware.
Individuelle Größen auf Anfrage.

Ausführung	Art.-Nr.	Größe (cm)
Warenträger	101858	62,5 x 21 x 7,5
Trennleiste, transparent	102740	-

Spießbrett-Set

bestehend aus Grundplatte ABS schwarz
Abmessung: 28x28x2 cm

und Einlege-Spießbrett PE schwarz
inkl. 22 Bohrungen (Ø 3 mm) für Spieße
Abmessung: Ø25,5 x 1,4 cm



mit herausnehmbarem Einlege-Spießbrett

Art.-Nr.
181947

Spießbrett-Set

bestehend aus Schale ABS schwarz
Abmessung: 28 x 21 x 4 cm

und Einlege-Spießbrett PE schwarz
inkl. 20 Bohrungen (Ø 3 mm) für Spieße
Abmessung: 24,8 x 17,8 x 1,4 cm



mit herausnehmbarem Einlege-Spießbrett

Art.-Nr.
181948



Ausführung	Dekor Schwarz*
Griff + Ablagegefäß	schwarz
Artikelnummer	104386-804



Ausführung	Dekor Schwarz-Grau*
Griff	schwarz
Artikelnummer	103095-802

Werbe- / Aktionsschild

aus ABS schwarz
individuell beschreibbar
mit Kreidemarker



Größe (ca. in cm)	15,5 x 15,5
Artikelnummer	104536

Breitrandplatten und Unterlegplatten aus hochwertigem, glänzendem ABS-Kunststoff einzeln und kombinierbar.

Einlegeplatten passend zu den Breitbandplatten aus lebensmittelechten Dekorplatten.

Breitrand-Platten

Einleger mit Breitrandplatten

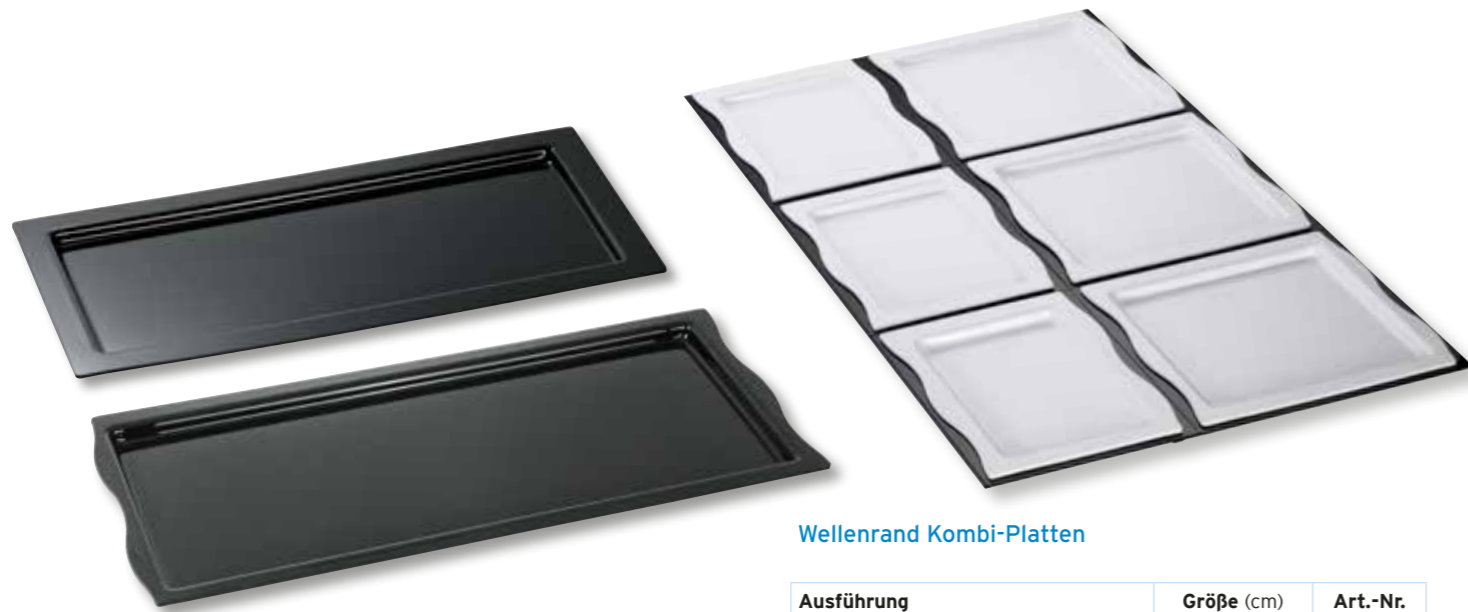

Wellenrand Kombi-Platten

Ausführung	Größe (cm)	Art.-Nr.
passend für Thekentiefe ca. 80 cm		
Kombi-Platten	26,5 x 26,5 x 2	103171
1 Platte weiß 2-seitig mit Wellenrand	25 x 25	-
1 Unterlegplatte schwarz mit Breitrand	26,5 x 26,5	-
Kombi-Platten	40 x 26,5 x 2	103172
1 Platte weiß 2-seitig mit Wellenrand	38,5 x 25	-
1 Unterlegplatte schwarz mit Breitrand	40 x 26,5	-
Kombi-Platten	53 x 26,5 x 2	103173
1 Platte weiß 2-seitig mit Wellenrand	51,5 x 25	-
1 Unterlegplatte schwarz mit Breitrand	53 x 26,5	-

Ausführung	Größe (cm)	Art.-Nr.
passend für Thekentiefe ca. 84 cm		
Kombi-Platten	28 x 21 x 2	103174
1 Platte weiß 2-seitig mit Wellenrand	27 x 20	-
1 Unterlegplatte schwarz mit Breitrand	28 x 21	-
Kombi-Platten	28 x 28 x 2	103175
1 Platte weiß 2-seitig mit Wellenrand	27 x 27	-
1 Unterlegplatte schwarz mit Breitrand	28 x 28	-
Kombi-Platten	42 x 28 x 2	103176
1 Platte weiß 2-seitig mit Wellenrand	41 x 27	-
1 Unterlegplatte schwarz mit Breitrand	42 x 28	-

alternativ: Kombination Platte Wellenrand schwarz, Unterlegplatte weiß - bitte Endziffer 80 bei der Bestellung an Artikel-Nr. anhängen.

Breitrand-Platten

Größe (cm)	Randhöhe (cm)	Ausführung	
		mit Breitrand	mit Wellenrand
25 x 25	1,5	-	102644
26,5 x 26,5	1,5	102576	-
27 x 20	1,5	-	102742
28 x 21	1,5	103160	-
27 x 27	1,5	-	102743
28 x 28	1,5	103161	-
38,5 x 25	1,5	-	102643
40 x 26,5	1,5	103159	-
41 x 27	1,5	-	102744
42 x 28	1,5	103163	-
51,5 x 25	1,5	-	102645
53 x 26,5	1,5	102478	-

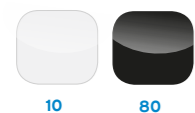

Lieferbare Farben: bei der Bestellung bitte die Farbkennung an die Artikelnummer anhängen.



Größen (cm)	Art.-Nr. Einleger	Art.-Nr. Breitrandplatte
für 28 x 21	104748	103160
für 28 x 28	177955	103161
für 42 x 28	104712	103163
für 53 x 26,5	104843	102478

Bei der Bestellung bitte die Farbkennung bzw. Dekorkennung an die Artikelnummer anhängen.

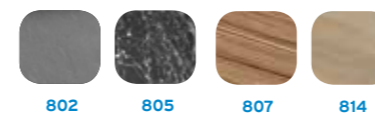

802 - Dekor Schwarz/Grau
805 - Dekor Mamor
807 - Dekor Ebenholz
814 - Dekor Eiche hell





- sehr bruchsicher und langlebig
- matte strukturierte Oberfläche
- Temperaturbeständig von -25° bis +80° C
- spülmaschinengeeignet
- lebensmittelecht

Wellenplatten



Größe (cm)	Artikelnummer
28 x 21 x 1,5	104818
28 x 28 x 1,5	104821
42 x 28 x 1,5	104819

Strukturierte Platten

Auslageplatte schwarz strukturiert

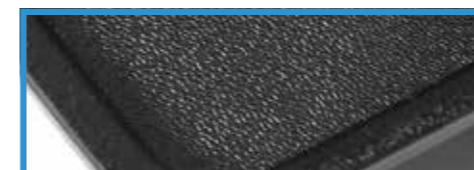

mit Rand und strukturierter Oberfläche

Größe (ca. in cm)	Art.-Nr.
40 x 30 x 2	104254
58 x 19,5 x 2	104356
60 x 20 x 2	104482
60 x 30 x 2	104255
60 x 40 x 2	104692



Lieferbare Farben:
bei der Bestellung bitte die Farbkennung an die Artikelnummer anhängen.



¹ Alkohol und Benzol können die Oberfläche von ABS-Kunststoff beschädigen.

¹ Alkohol und Benzol können die Oberfläche von ABS-Kunststoff beschädigen.



- sehr bruchsicher und langlebig
- glänzende Oberfläche
- Temperaturbeständig von -25° bis +80° C
- spülmaschinengeeignet
- lebensmittelecht

Unsere Sonderformen sorgen für Abwechslung im Thekenbereich.

Sonderformen

Schalen mit Gastro-Norm-Maßen



Größe (cm)	Bezeichnung	Randart	Randhöhen (cm)		
			2	4	6
26,5 x 16,2	GN 1/4	mit Rand	100767	101184	101185
32,5 x 17,6	GN 1/3	mit Rand	100097	101157	100198
32,5 x 26,5	GN 1/2	mit Rand	100200	101138	100453
35,2 x 32,5	GN 2/3	mit Rand	100199	103182	103183
53,0 x 16,2	GN 2/4	mit Rand	100245	103184	101155
53,0 x 32,5	GN 1/1	mit Rand	100098	103185	101208

Schalen Wellenrand



Größe (cm)	Bezeichnung	Randart	Randhöhen (cm)	
			6	7,5
42 x 24	Schale Oval	Wellenrand	101422	-
47 x 27	Schale Oval	Wellenrand	-	101421

Auslageschale mit Schrägrand



Größe (cm)	Randart	
20 x 20 x 4	schräg	104582

Auslageschale mit Schrägrand



Größe (cm)	Randart	
20 x 20 x 6	schräg	104583

Auslageschale mit Schrägrand



Größe (cm)	Randart	
40 x 20 x 6	schräg	104790

Schale 6- und 8-Eckig



Größe (cm)	Randart	
Ø 18 x 9	mit Rand	101401
Ø 23 x 10	mit Rand	101219

Schüssel



Größe (cm)	Randart	
20 x 20 x 9,5	mit Rand	103099
25 x 25 x 9,5	mit Rand	103188

Platte



Größe (cm)	Randart	
26,5 x 26,5 x 2	Rand schräg	103248
53 x 26,5 x 2	Rand schräg	103316

Schalen Dreieck



Größe (cm)	Randart	Randhöhen (cm)			
		2	4	6	7,5
39 x 28/28	ohne Rand	101488	101439	-	-
39 x 28/28	mit Rand	102405	102162	101786	102361
56 x 40/40	ohne Rand	101730	101626	-	-
58 x 42/42	ohne Rand	100796	100984	-	-
58 x 42/42	mit Rand	102403	102260	101787	101770

Schalen Rund



Größe (cm)	Randart	Randhöhen (cm)				
		2	4	6	7,5	Sonstige
Ø 28	mit Rand	101970	101896	101897	102154	-

Schale Welle



Größe (cm)	Randart	
21 x 21 x 7,5	ohne Rand	101249

Lachspräsenzer



nur in schwarz lieferbar

Größe (cm)	
64 x 31 x 3	104719

Lieferbare Farben:
bei der Bestellung bitte die Farbkennung an die Artikelnummer anhängen.

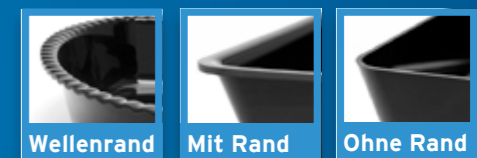

¹ Alkohol und Benzol können die Oberfläche von ABS-Kunststoff beschädigen.



- sehr bruchsicher und langlebig
- glänzende Oberfläche
- Temperaturbeständig von -25° bis +80° C
- spülmaschinengeeignet
- lebensmittelecht



Gut präsentiert.

Auslageplatten und -schalen aus hochwertigem, glänzendem ABS-Kunststoff.

Auslageplatten und -schalen

Größe (cm)	Randart	Randhöhen (cm)					Thekentiefe (cm)				
		2	4	6	7	7,5	72	75	80	84	87-90
21 x 14	mit Rand	102997	102998	103139	-	102999				•	
21 x 21	mit Rand	103141	103140	102199	-	101236				•	
22 x 14,5	ohne Rand	-	102297	102343	101323	-					•
24 x 18	mit Rand	-	-	104037	-	-	•				
24 x 24	mit Rand	-	-	104034	-	-	•				
25 x 12	mit Rand	102512	102497	-	-	-		•			
25 x 25	mit Rand	102498	102499	-	-	-		•			
26,5 x 13,2	ohne Rand	101744	101607	102341	-	-			•		
26,5 x 13,2	mit Rand	103143	103144	-	-	-			•		
26,5 x 20	ohne Rand	100421	100071	-	-	-			•		
26,5 x 20	mit Rand	101930	101931	102514	-	-			•		
26,5 x 26,5	ohne Rand	101738	101654	102329	-	-			•		
26,5 x 26,5	mit Rand	-	-	102621	-	-		•	•		
28 x 14	ohne Rand	100932	101337	-	-	-				•	
28 x 14	mit Rand	101267	101250	101846	-	101758				•	
28 x 20	mit Rand	101377	102274	101143	-	-			•	•	
28 x 21	mit Rand	101231	101729	101725	-	100205				•	
28 x 21	ohne Rand	100511	100578	-	-	-				•	
28 x 28	mit Rand	101755	101723	101785	-	101772				•	
28 x 28	ohne Rand	101713	101655	-	-	-				•	
29 x 14,5	mit Rand	102515	102520	102525	-	-					•
29 x 14,5	ohne Rand	101328	-	-	-	-					•
29 x 19	ohne Rand	101322	101504	-	-	-		•			•
29 x 20	mit Rand	100040	101226	-	-	-			•		•
29 x 22	mit Rand	102516	102521	102526	101227	-					•
29 x 22	ohne Rand	101339	103145	103146	101260	-					•
29 x 29	mit Rand	102518	102522	102527	-	-					•

Größe (cm)	Randart	Randhöhen (cm)					Thekentiefe (cm)				
		2	4	6	7	7,5	72	75	80	84	87-90
33 x 29	mit Rand	102517	102523	102528	-	-					•
36 x 18	mit Rand	-	-	104038	-	-	•				
36 x 24	mit Rand	-	-	104035	-	-	•				
36 x 36	mit Rand	-	-	104036	-	-	•				
38 x 29	mit Rand	102542	-	-	-	-					•
38 x 29	ohne Rand	101321	-	-	-	-					•
39 x 39	mit Rand	103147	102398	103148	-	-					•
40 x 26,5	mit Rand	-	-	102620	-	-			•		
40 x 26,5	ohne Rand	101703	100577	102328	-	-			•		
40 x 28	mit Rand	103149	102277	101144	-	-			•	•	
40 x 30	mit Rand	103038	-	-	-	-					
42 x 14	ohne Rand	103150	103151	-	-	-				•	
42 x 14	mit Rand	-	-	104742	-	-				•	
42 x 21	ohne Rand	103152	103153	-	-	-				•	
42 x 28	mit Rand	101224	101722	101712	-	100088				•	
42 x 28	ohne Rand	100063	101473	-	-	-				•	
43 x 29	mit Rand	102519	102524	102733	-	103154					•
44 x 21	ohne Rand	101201	-	-	-	-				•	•
50 x 25	mit Rand	102513	102500	-	-	-		•			
58 x 19,5	mit Rand	102971	-	-	-	-			•		
58 x 22	ohne Rand	101239	-	-	-	-					•
58 x 29	ohne Rand	103157	-	-	-	-					•
60 x 28	mit Rand	-	103158	101145	-	-				•	
60 x 40	mit Rand	102690	-	-	-	-			•		



Lieferbare Farben: bei der Bestellung bitte die Farbkennung an die Artikelnummer anhängen.



Platteneinsätze passend für folgende Schalengrößen lieferbar:

Größe (cm)	Randhöhen (cm)	
28 x 21	2	102347
29 x 22	2	102761
40 x 28	2	101378
42 x 14	2	104745
42 x 28	2	102127



Transparente Deckel passend für folgende Schalengrößen lieferbar:

Größe (cm)	mit Löffelausschnitt	ohne Löffelausschnitt
21 x 14	104529	103908
28 x 14	104695	103296
28 x 20	104826	103298
28 x 21	103098	103271
28 x 28	104827	103297
42 x 28	104828	104547

Individuelle Größen auf Anfrage.



¹ Alkohol und Benzol können die Oberfläche von ABS-Kunststoff beschädigen.

Präsentations- & Servierplatten

Attraktive Platten aus lebensmittelechtem Kunstschiefer mit rutschfesten Gummifüßen. Weitere Ausführungen auf Anfrage.

Servierplatte Kleeblatt



Größe (cm)	47 x 47
Artikelnummer	103742

Gourmet-Platte



Größe (cm)	66 x 44
Artikelnummer	100950

Schneid- & Arbeitsplatten

Schneid- & Arbeitsplatten, Sonderanfertigungen

Bei der Verarbeitung von Lebensmitteln stehen Hygiene und Sicherheit an erster Stelle. Arcoplast Schneid- und Arbeitsplatten sind speziell für den professionellen Einsatz hergestellt und haben sich seit vielen Jahren in Industrie, Handel und Gewerbe bewährt.

Schneidplatten - aus lebensmittelechtem, hochwertigem Polyethylen-Kunststoff in allen marktüblichen Abmessungen und Ausführungen lieferbar, z.B. mit:

- rutschfesten Gummifüßchen
- Saftrille
- Kerbrille
- mit Anschlagleisten

Wir fertigen und liefern u.a. auch:

- Wand-Rammschutzprofile
- Kantenschutz
- Wolfstopfer
- Messerhalter
- Schneid-Hackblöcke

Servierplatte Herz



Größe (cm)	53 x 45	62 x 54
Artikelnummer	100351	100411

Servierplatte Oval



Größe (cm)	67 x 47
Artikelnummer	100352

Servierplatte Fisch



Größe (cm)	74 x 24
Artikelnummer	100625

Zerlegebrett aus hochwertigem Polyethylen-Kunststoff:



Lieferung ohne Behälter

- Für **GN-Behälter** - Größe: 53 x 32,5 x 2 cm
- Für **Eurobehälter** - Größe: 60 x 40 x 2 cm

Zerlegebrett für:	GN-Behälter	Eurobehälter
Artikelnummer	101962	101963

Tranchierplatte mit Aufstellleisten aus hochwertigem Polyethylen-Kunststoff:



Lieferung ohne Schale

- speziell abgestimmt als Einsatz für unsere ABS-Kunststoffschale (Schalengröße: 42 x 28 x 7 cm)
- Größe Tranchierplatte: ca. 40 x 26 x 2 cm
- Gesamthöhe inkl. innenliegender Aufstellleisten: ca. 8 cm

	Tranchierplatte
Artikelnummer	101847

Rundplatten



Größe (cm)	Ø 40	Ø 60
Artikelnummer	100718	101190

Servierplatte Tropfen



Größe (cm)	69 x 50
Artikelnummer	100353

Servierplatte Blüte



Größe (cm)	Ø 48,5
Artikelnummer	100350

Abgestimmt auf Ihre Anforderungen und Wünsche beraten wir Sie von der passgenauen Zusammenstellung unserer Schalensysteme bis hin zur individuellen Fertigung von Sonderlösungen.

Von der Planung bis zum Endprodukt.

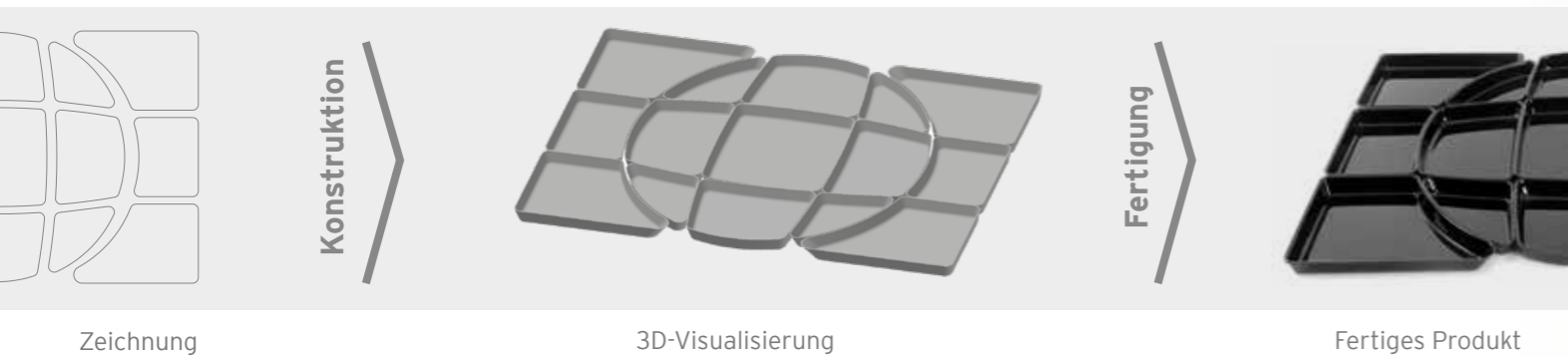

Bei der Konzeptionierung von neuen Produkten, müssen viele Kriterien erfüllt werden. Neben Kreativität und jahrelanger Erfahrung, steht das technische Know-how im Vordergrund. Wir sind in der Lage von der Idee bis zum fertigen Produkt alle nötigen Schritte selbstständig auszuführen.

So entsteht ein Ergebnis, das sich sehen lassen kann und Ihre Waren von der besten Seite zeigt.



Darf es noch ein bisschen mehr sein?

Wenn Sie Fragen zu unseren System-Produkten haben oder Hilfe bei der Planung und Gestaltung Ihrer Thekenbelegung benötigen, stehen wir Ihnen jederzeit gerne zur Verfügung.

Gut beraten.

Arcoplast Service GmbH
 Von-Siemens-Straße 15-17
 D-48691 Vreden

T +49 (0) 25 64 - 39 66 - 0
 F +49 (0) 25 64 - 39 66 - 20
 E info@arcoplast.de

www.arcoplast.de



Gut aufgelegt.

Edles Design, hochwertiger Kunststoff und eine lange Lebensdauer sind die wesentlichen Merkmale des Arcoplast-Produkt-Sortiments.



> Unsere Broschüre finden Sie auch online



Arcoplast Service GmbH
Von-Siemens-Straße 15-17
D-48691 Vreden

T +49 (0) 25 64 - 39 66 - 0
F +49 (0) 25 64 - 39 66 - 20
E info@arcoplast.de

www.arcoplast.de